

Komplett ausgestattete Video-Collaboration Bar für kleine und überschaubare Besprechungsräume.

Die Yealink MeetingBar A20 ist eine komplett ausgestattete Video-Collaboration Bar für kleine und überschaubare Besprechungsräume. Mit ihrer 20-MP-Kamera und einem 133°-Superweitwinkelobjektiv liefert die A20 eine herausragende Videoqualität. Eine elektrische Objektivabdeckung und verschiedene KI-Technologien, wie etwa die automatische Rahmenkontrolle und dem Sprecher-Tracking, ermöglichen dem Benutzer den Zugang zu einer intelligenteren und sichereren Videokonferenz. Mit Mikrofonarrays aus 8 MEMS-Mikrofonen und der Noise Proof-Technologie von Yealink erfüllt die A20 kleine Räume selbst im Vollduplexmodus mit einem exzellenten Audioerlebnis und sorgt dafür, dass jeder gut zu hören und zu sehen ist. Darüber hinaus kombiniert die A20 eine Rechneinheit, eine Kamera, Mikrofone, WLAN und Bluetooth, was sie zu einer wirklich benutzerfreundlichen, unkomplizierten Lösung macht. Die A20 unterstützt cloudbasierte Videoplattformen, wie Zoom und Microsoft Teams, sodass vor Ort kein PC oder Mac benötigt wird. Die A20 ermöglicht Inhaltsfreigaben und Whiteboard-Einsätze, wodurch Meetings noch kommunikativer und kooperativer gestaltet werden können. Eine einfache und flexible Bereitstellung und starke Funktionen sorgen für eine hervorragende Leistung bei der Zusammenarbeit per Videoschaltung.



Qualcomm SD845-Chipsatz



20-MP-Kamera



Superweitwinkelobjektiv



Elektrischer Schutzverschluss



Dualer Bildschirm



Automatische Rahmenkontrolle



Sprecher-Tracking



All-in-one-Design



Hauptfunktionen und Vorteile

Intelligente Video-Collaboration

Basierend auf dem Betriebssystem Android 9.0 bietet die A20 ein natives Teams- oder Zoom-Erlebnis, bei dem alle Funktionen über eine einfache Berührung oder die Fernbedienung gesteuert werden können. Gleichzeitig unterstützt die A20 Inhaltsfreigaben und Whiteboard-Einsätze, wodurch Meetings noch kommunikativer und kooperativer gestaltet werden können.

Klare Sicht auf jeden

Dank der Ausstattung mit dem Qualcomm Snapdragon 845 überzeugt die A20 mit einer starken Bildverarbeitung und entsprechenden Codierungs- und Decodierungsfähigkeiten. Die 20-MP-Kamera sorgt dabei für ein hochwertiges Videokonferenzerlebnis. Durch das superweite Sichtfeld mit 133° ist jeder Konferenzteilnehmer gut sichtbar, ohne dass die Kamera neu ausgerichtet werden muss. Darüber hinaus kann die Bildhelligkeit auch in einer schwach beleuchteten Umgebung oder bei Gegenlicht automatisch optimiert werden, so dass die Gesichter der Teilnehmer klar zu erkennen sind.

Smarte Videokonferenzschaltungen mit KI-Technologie

Mit ihrer KI-Technologie, einschließlich automatischer Rahmenkontrolle und Sprecher-Tracking, unterstützt die A20 nicht nur eine automatische Rahmenkontrolle von Gruppen unter Berücksichtigung der Anzahl und der Position der Teilnehmer, sondern auch das automatische Heranzoomen des Sprechers, ohne dass die Kamera justiert werden muss, wodurch sich die Teilnehmer stärker auf die Konferenz konzentrieren können.







Präzise Schalllokalisierung, Full-Duplex-Erlebnis

Durch Mikrofonarrays mit 8 MEMS-Mikrofonen erreicht die A20 eine bessere Schalldämmung und Enthüllung. Der neue verbesserte Beamforming-Algorithmus bringt zusammen mit der Verarbeitungstechnologie zur akustischen Echokompensation und Enthüllung eine hohe Qualität bei Vollduplex-Gesprächen und ermöglicht eine präzisere Sprachaufnahme.

Komplettlösung für einen schnellen Start

Die A20 verfügt über eine integrierte Rechneinheit, eine Kamera, Mikrofone, Lautsprecher, Bluetooth, WLAN und eine Halterung, sodass sie wenig Platz beansprucht und die Notwendigkeit einer ausufernden Verkabelung spürbar minimiert. Auch die Bereitstellung ist denkbar einfach: Vor dem Beginn der Videokonferenz ist nichts weiter notwendig als das Anschließen des Netzadapters und des HDMI-Kabels. Die Geräteverwaltung von Yealink sorgt darüber hinaus sicher für einen mühelosen Umgang mit der Technik.

- Qualcomm Snapdragon 845-Chipsatz
- ALL- IN- ONE-Design
- 20-MP-Kamera
- Super-FOV mit 133°
- Elektrischer Schutzverschluss
- Dualer Bildschirm
- Automatische Rahmenkontrolle und Sprecher-Tracking
- Integriertes Bluetooth
- Integriertes Dualband-WLAN
- Inhaltsfreigabe
- Whiteboard
- Zertifiziert von Zoom und Microsoft Teams

<h3>Kamera</h3> <ul style="list-style-type: none">• 20-MP-Kamera• 133° Bildfeld• 8x PTZ-Kamera• Elektrischer Schutzverschluss• Intelligente Funktionen<ul style="list-style-type: none">- Automatische Rahmenkontrolle- Sprecher-Tracking^① <h3>Audio</h3> <ul style="list-style-type: none">• Integrierter Mikrofonarray aus 8 MEMS-Mikrofonen• Integrierter 5 W-Lautsprecher mit hoher Klangtreue• Yealink Noise-Proof-Technologie• Vollduplex• Echounterdrückung <h3>Betriebssystem</h3> <ul style="list-style-type: none">• Android 9.0 OS <h3>Konferenzfunktionen</h3> <ul style="list-style-type: none">• Kalender• Teilnehmen mit nur einem Klick• Konferenzzusammenarbeit<ul style="list-style-type: none">- Inhaltsfreigabe- Whiteboard• Konferenzsteuerung:<ul style="list-style-type: none">- Teilnehmer hinzufügen- Halten/Wiederaufnahme- Kamera ein/aus- Stumm-/Lautschalten- Lautstärke erhöhen/verringern- Auflegen• Teams Edition<ul style="list-style-type: none">- Microsoft DM- Verbinden mit Umgebung• Zoom Edition	<ul style="list-style-type: none">- Zoom DM- Direkte Freigabe <h3>Video-Standard und Netzwerkeignung</h3> <ul style="list-style-type: none">• Video Codecs : H.264 High Profile, H.264, SVC-T <h3>Netzwerk- und Sicherheitsfunktionen</h3> <ul style="list-style-type: none">• Integriertes Dualband-WLAN (2,4GHz/ 5GHz)• Integriertes Bluetooth• IPv4 und IPv6, DHCP/statische IP• HTTP/HTTPS Webserver• SRTP/TLS, AES 256-Bit-Verschlüsselung• QoS: 802.1p/q, Diff-serv• VLAN, LLDP• IEEE802.1X<ul style="list-style-type: none">- EAP-MD5/EAP-TLS- PEAP-MSCHAPv2- EAP-TTLS/EAP-MSCHAPv2• Netzwerkdiagnose: Ping, Trace-Route• Synchronisierung von Datum und Uhrzeit via SNTP• Integriertes Zertifikat• Simple Certificate Enrollment Protocol (SCEP) * demnächst <h3>Verbindung</h3> <ul style="list-style-type: none">• 2 x HDMI-Ausgabeport (CEC-Unterstützung)• HDMI-Eingang (über VCH51 Freigabe-Set)• 1 x USB 2.0• 1 x 10/ 100M/1000M Ethernet-Anschluss• 1 x Yealink VCH port (RJ-45)• 1 x Stromanschluss• 1x Anschluss mit Sicherheitsschloss• 1 x Sicherheits-Reset <h3>Andere physische Features</h3> <ul style="list-style-type: none">• Speicher: integrierte 64 GB (verfügbar: 40G)	<ul style="list-style-type: none">• Chipsatz: Qualcomm Snapdragon 845-Chipsatz• Netzgerät: AC 100~240V Versorgung• USB-Ausgangsspannung: 5V === 0,5A• Energieverbrauch (PSU):<ul style="list-style-type: none">Idle < 10W; Normal: 10,5W; MAX: 14W• Dimension (W.D.H): 600 mm x 68 mm x 82 mm• Betriebsfeuchtigkeit: 10~95%• Betriebstemperatur: 0~40°C• Lagertemperatur: -30~70°C <h3>MeetingBar A20-Paket</h3> <ul style="list-style-type: none">• Verpackungsinhalt:<ul style="list-style-type: none">MeetingBar A20-Paket<ul style="list-style-type: none">- 3m Ethernet-Kabel- 2 x 1,8m HDMI-Kabel- Wandhalterung und Zubehör- Netzteil- Kurzanleitung- Steuerung (optional):<ul style="list-style-type: none">CTP18 Touch PanelVCR20-Fernbedienung- Inhaltsfreigabe(optional):<ul style="list-style-type: none">VCH51 Freigabe-Set (HDMI/USB-C)WPP20 Adapter für drahtlose Präsentationen• Kartonabmessung: 674*136*195mm <h3>MeetingBar A20+ CTP18 Paket</h3> <ul style="list-style-type: none">• Kartonabmessung: 685*293*215mm <h3>Zertifizierungen</h3> <p>CE       </p>
---	--	--

Demnächst:

① Die Zoom-Version unterstützt diese Funktion noch nicht.

Endpunktverbindungen

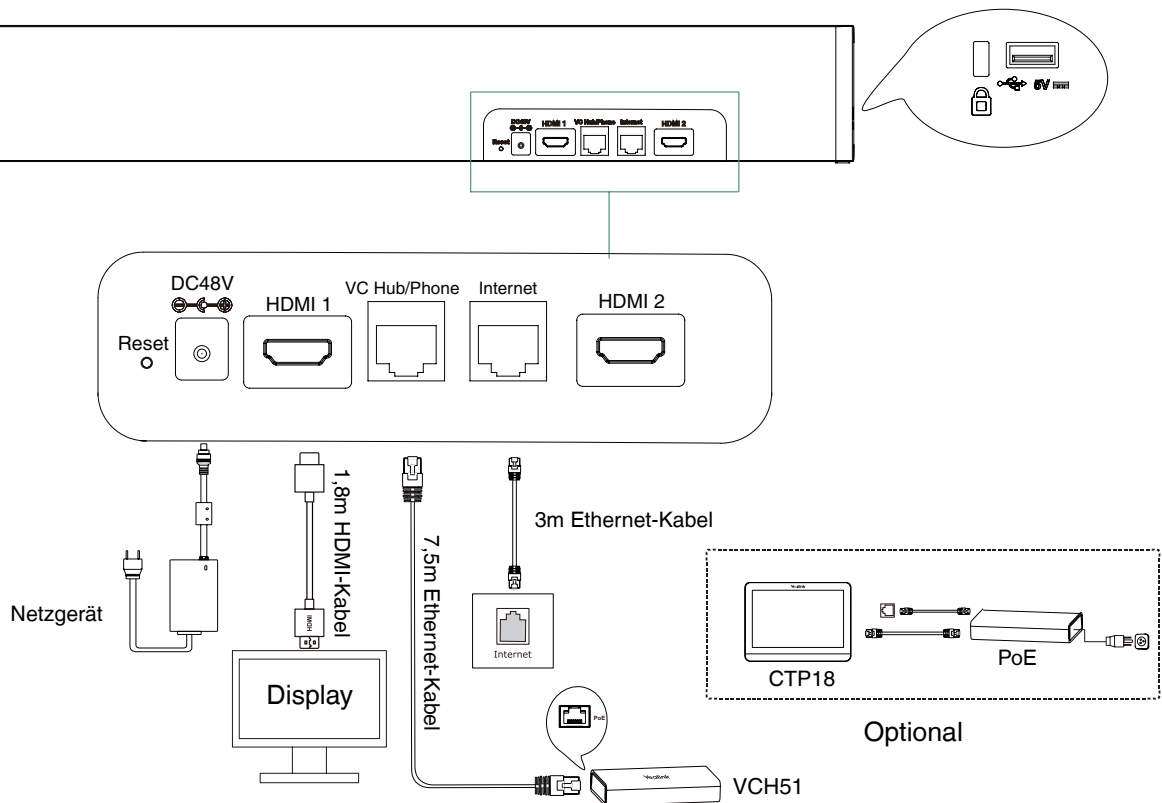

Hinweis:

- Wenn Sie ein Touch-Display-Gerät anschließen, können Sie das A20 entweder per Fernbedienung oder per Touch-Control bedienen.
- Wenn Sie ein Display-Gerät ohne Touch-Funktion anschließen, können Sie die Fernbedienung, Maus oder CTP18 verwenden.

Über Yealink

Yealink (Stock Code: Yealink (Börsenkürzel: 300628) ist eine globale Marke, die sich auf Videokonferenzen sowie Sprachkommunikations- und Kollaborationslösungen spezialisiert. Diese zeichnen sich durch höchste Qualität, innovative Technologie und benutzerfreundliche Erlebnisse aus. Als einer der besten Anbieter in mehr als 140 Ländern und Regionen, hat Yealink den größten Weltmarktanteil an SIP-Telefonlieferungen (Global IP Desktop Phone Growth Excellence Leadership Award Report, Frost & Sullivan, 2019).

Copyright

Copyright © 2021 YEALINK (XIAMEN) NETWORK TECHNOLOGY CO., LTD.

Alle Rechte vorbehalten. Keine Teile dieser Publikation dürfen ohne ausdrückliche schriftliche Genehmigung durch Yealink (Xiamen) Network Technology Co., LTD. in irgendeiner Weise oder mit Hilfe elektronischer, mechanischer oder sonstiger Mittel wie Fotokopieren oder Speichern vervielfältigt oder übertragen werden.

NETWORK TECHNOLOGY CO., LTD.

Technischer Support

Bitte besuchen Sie für Firmware-Downloads, Produktdokumentationen, Problemlösungen u. v. m. das Yealink-WIKI (<http://support.yealink.com>). Damit Sie den bestmöglichen Service von uns erhalten können, empfehlen wir Ihnen, all Ihre technischen Probleme über unser Ticketsystem (<https://ticket.yealink.com>) an uns heranzutragen.



collabcom.ch | info@collabcom.ch | +41 43 205 07 80

Yealink Gold Partner

YEALINK (XIAMEN) NETWORK TECHNOLOGY CO.,LTD.
Web: www.yealink.com
Adresse: No.1 Ling-Xia North Road, High Tech Park,
Huli District, Xiamen, Fujian, P.R.C
Copyright ©2021 Yealink Inc. Alle Rechte vorbehalten.